

TB 28 BT DT

indelB

istruzioni per l'uso

instructions for use

instrucciones de uso

instructions d'utilisation

gebrauchsanweisung

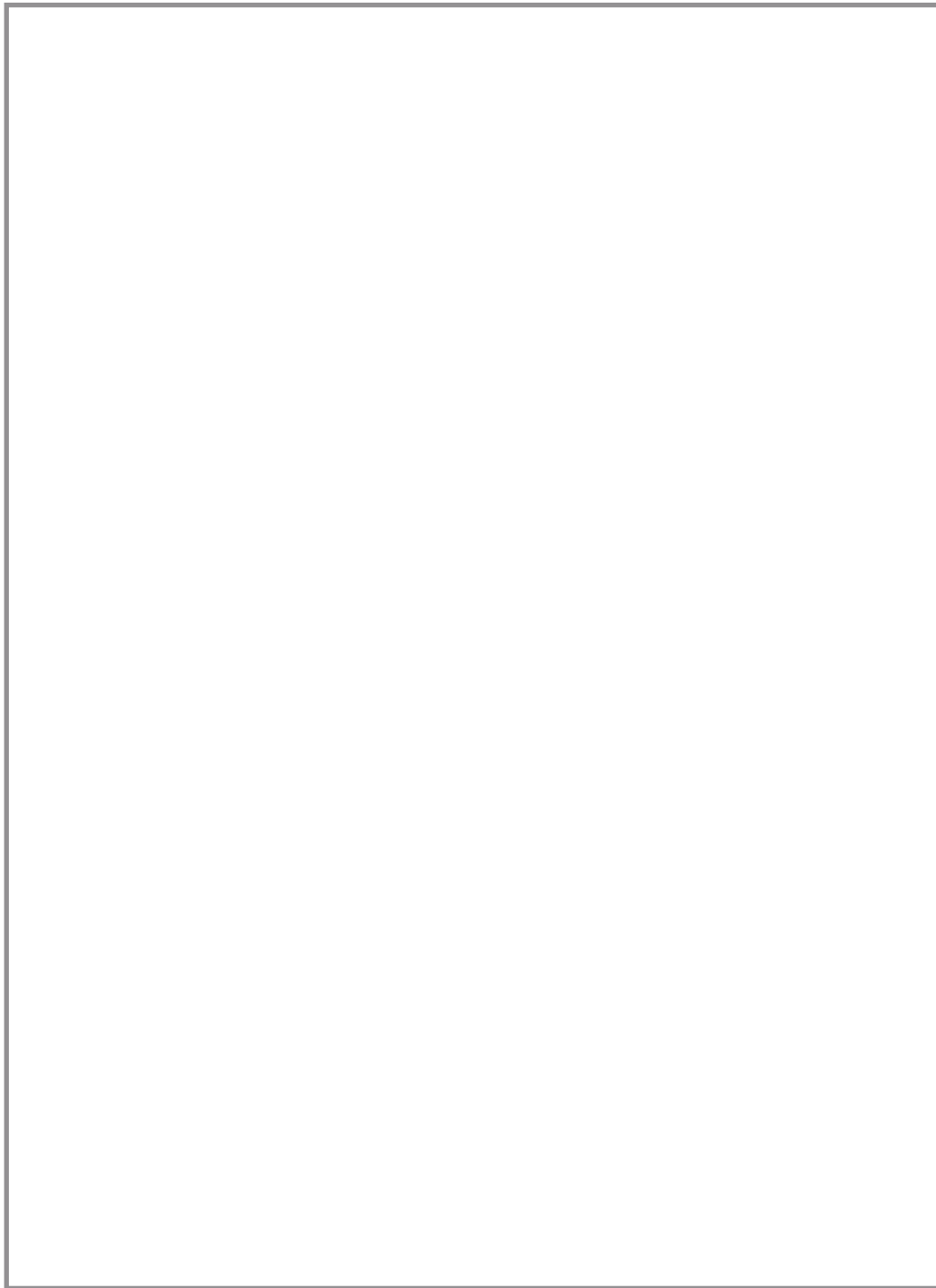

TB 28 BT DT

| | |
|---------|----------|
| 3 - 10 | ITALIANO |
| 11 - 18 | ENGLISH |
| 19 - 26 | ESPAÑOL |
| 27 - 34 | FRANÇAIS |
| 35 - 42 | DEUTSCH |

indelB

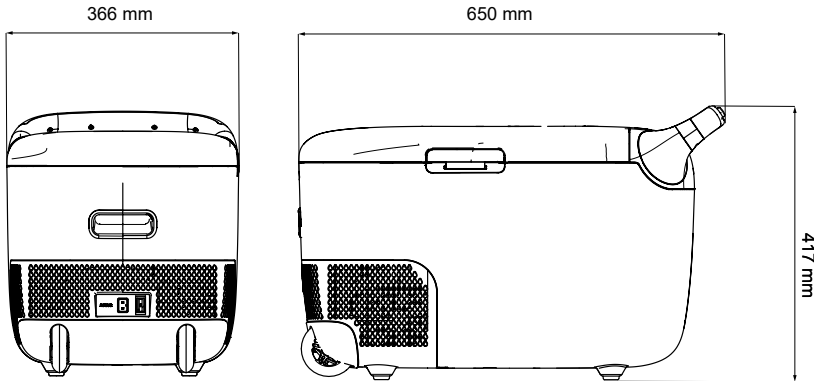

Prima di utilizzare il frigorifero, leggere attentamente queste istruzioni e la sezione Sicurezza.

TB28 BT DT**ITALIANO****CARATTERISTICHE TECNICHE**

| MODELLO | DIMENSIONI H X L X P (mm) | PESO NETTO | CLASSE PRODOTTO | TENSIONE | GAS E CARICA DI REFRIGERANTE | INTERVALLO DI TEMPERATURA |
|---------------|---------------------------------|---------------|--------------------|------------|---|------------------------------|
| TB28 BT DT | 417x366x650 | 15,5 kg | 28 | 12/24 V CC | R134a 0,040 kg (CO ₂ eq. 0,057 t) | -18 °C ~ +10 °C |

Questo dispositivo contiene gas fluorurati ad effetto serra R134a all'interno di un sistema sigillato ermeticamente e il suo funzionamento dipende dalla presenza di tale gas.

TB 28 BT DT



ISTRUZIONI



AVVERTENZA!

Mantenere completamente libere le aperture di ventilazione nell'unità del dispositivo o nella struttura integrata.



AVVERTENZA!

Non utilizzare dispositivi meccanici o altri mezzi per accelerare il processo di scongelamento, se non quelli raccomandati dal produttore.



AVVERTENZA!

Non danneggiare il circuito refrigerante.



AVVERTENZA!

Non usare dispositivi elettrici all'interno dei vani di conservazione alimenti del dispositivo, a meno che non siano del tipo raccomandato dal produttore.



AVVERTENZA!

In questo dispositivo non conservare sostanze esplosive come bombolette spray con propellente infiammabile.



AVVERTENZA!

Rischio di incendio o scossa elettrica.



AVVERTENZA!

Non mettere a contatto elementi caldi con le parti plastiche del dispositivo.



AVVERTENZA!

Non conservare gas o liquidi infiammabili nel dispositivo.



AVVERTENZA!

Non posizionare prodotti infiammabili o elementi bagnati che contengono prodotti infiammabili vicino o sul dispositivo.



AVVERTENZA!

Non toccare il compressore o il condensatore perché sono caldi.



AVVERTENZA!

- Il frigorifero portatile è adatto al raffreddamento o al congelamento di alimenti.
- Il contenitore da viaggio deve essere usato esclusivamente per il raffreddamento e la conservazione di bevande e snack chiusi.
- Non conservare alimenti deperibili nel contenitore da viaggio.
- Gli alimenti possono essere conservati solo nelle loro confezioni originali o in appositi contenitori.
- Il contenitore da viaggio non è previsto per essere messo a contatto con alimenti.
- Il contenitore da viaggio non è previsto per conservare correttamente i farmaci. Fare riferimento alle istruzioni riportate sul foglietto illustrativo del medicinale.

INSTALLAZIONE

- Posizionare il frigorifero su una superficie orizzontale, asciutta, protetta e lontano da qualsiasi spigolo. Non utilizzare il frigorifero in un ambiente non protetto, all'aria aperta o esposto a spruzzi o pioggia.
- Il frigorifero necessita di una buona ventilazione, in particolare nella parte posteriore: lasciare uno spazio di almeno 15 cm attorno ai lati, nella parte posteriore e in quella superiore.
- Non installare il frigorifero in prossimità di fonti calore o alla luce diretta del sole.
- Se è necessario lasciare il dispositivo sotto il sole per lunghi periodi di tempo, ad es. in macchina o in altro veicolo, assicurarsi di proteggerlo al fine di evitare che i materiali di plastica che formano il coperchio si danneggino o si deformino.
- Per fissarlo all'interno della macchina ed evitare danneggiamenti durante il trasporto, si consiglia di installare il frigorifero posizionando le staffe di metallo sui lati.
- Non inserire liquidi o ghiaccio che non siano all'interno di contenitori.
- Non inserire alimenti caldi nel frigorifero.

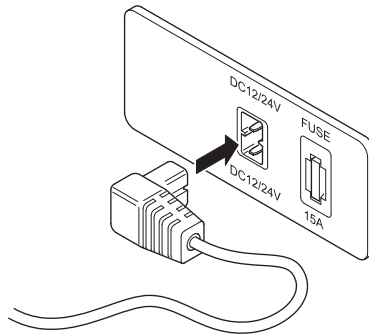

UTILIZZO DEL FRIGORIFERO ALL'INTERNO DI UN VEICOLO

- Collegare il cavo di alimentazione ad una fonte di corrente continua a 12 o 24 V CC.
- Verificare la correttezza della polarità.
- Per la protezione dell'impianto, un fusibile deve essere montato nei cavi positivi (+), il più vicino possibile alla batteria. Si consiglia di utilizzare fusibili da 15 A per 12 V e fusibili da 7,5 A per 24 V. Se si utilizza un interruttore principale, esso deve essere in grado di sopportare una corrente minima di 20 A. Evitare giunzioni supplementari nei cablaggi per evitare che le cadute di tensione possano influenzare i settaggi della protezione batterie.
- Se il frigorifero viene collegato ad un accendisigari, verificare che l'alimentazione sia sufficiente.
- Se non si utilizza il cavo di alimentazione in dotazione, fare riferimento alla tabella che segue relativa alla sezione dei cavi:

| SEZIONE DEL CAVO | LUNGHEZZA MAX. DEL CAVO IN METRI (PIEDI) | |
|------------------|--|---------------|
| | 12 V | 24V |
| 2,5 (AWG 13) | 2,5 (8 piedi) | 5 (16 piedi) |
| 4 (AWG 11) | 4 (13 piedi) | 8 (26 piedi) |
| 6 (AWG 9) | 6 (20 piedi) | 12 (40 piedi) |

TB 28 BT DT

CONTROLLO ELETTRONICO









Il dispositivo è dotato di un sistema di monitoraggio della batteria a multi-livello che protegge la batteria del veicolo da un consumo eccessivo quando il dispositivo è collegato all'alimentazione CC di bordo.

Se il frigorifero viene utilizzato con il veicolo spento, il dispositivo si spegne automaticamente non appena la tensione di alimentazione scende sotto il livello impostato. Il compressore tornerà automaticamente in funzione qualche minuto dopo che la tensione è tornata ai valori normali.

Nota: questi valori sono misurati all'ingresso dell'unità di controllo e/o alla presa CC.

LIVELLO DI PROTEZIONE DELLA BATTERIA

È possibile impostare tre differenti livelli di soglia di protezione della batteria:

| TENSIONE POSIZIONE DI PROTEZIONE | DISPLAY | 12 V | | 24V | |
|--|---|--------------------|-------------------|--------------------|-------------------|
| | | SPEGNIMENTO (V) | ACCENSIONE (V) | SPEGNIMENTO (V) | ACCENSIONE (V) |
| BASSA | 1 barra    | 9,4 | 10,9 | 21,1 | 22,7 |
| MEDIA | 2 barre    | 10,9 | 12,4 | 22,2 | 23,6 |
| ALTA | 3 barre    | 11,2 | 12,8 | 24,2 | 25,7 |

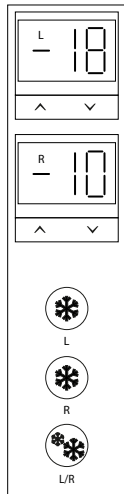

Leggere la sezione "UTILIZZO DEL PANNELLO DI CONTROLLO" per le istruzioni su come modificare i livelli di protezione della batteria.

UTILIZZO DEL PANNELLO DI CONTROLLO



IMPOSTAZIONI

Quando il frigorifero è spento:

- Tenere premuto  per accedere/spengere l'unità sinistra.
- Tenere premuto  per accedere/spengere l'unità destra.
- Tenere premuto  per accedere/spengere entrambe le unità.

Quando il frigorifero è acceso, tenere premuto il pulsante illuminato per spegnere il dispositivo.

IMPOSTAZIONE DELLA TEMPERATURA

- **Impostazione della temperatura vano sinistro:** quando il frigorifero è acceso, premere il pulsante "▲" o "▼" del vano sinistro: il valore della temperatura aumenterà o diminuirà di conseguenza. Tenere premuto il pulsante "▲" o "▼" del vano sinistro: la temperatura aumenterà o diminuirà di 4 °C/secondo (la temperatura predefinita per il vano sinistro è -18 °C).
- **Impostazione della temperatura vano destro:** quando il frigorifero è acceso, premere il pulsante "▲" o "▼" del vano destro: la temperatura aumenterà o diminuirà di conseguenza. Tenere premuto il pulsante "▲" o "▼" del vano destro: la temperatura aumenterà o diminuirà di 4 °C/secondo (la temperatura predefinita per il vano destro è 5°C).

METODO DI PROTEZIONE DELLA BATTERIA E DI SELEZIONE DI CELSIUS/FAHRENHEIT

- Quando il frigorifero è spento, tenere contemporaneamente premuti per 3 secondi i due pulsanti "▲" e "▼" del vano destro per passare alla protezione della batteria e alle impostazioni Celsius/Fahrenheit. Premere il pulsante  per passare dalla protezione della batteria alle impostazioni Celsius/Fahrenheit e viceversa.
- Premere i pulsanti illuminati "▲" e "▼" per impostare i parametri selezionati.
- La posizione centrale rappresenta l'impostazione di protezione batteria predefinita.
- L'unità Celsius è l'impostazione predefinita della temperatura (C indica Celsius; F indica Fahrenheit).

TB 28 BT DT

DISPLAY

- Quando il dispositivo viene acceso, il LED, il display e i pulsanti lampeggeranno per 2 secondi.
- Quando il dispositivo è spento, i pulsanti sono spenti.
- Quando il dispositivo è acceso, i pulsanti e il display sono illuminati.
- Il LED visualizzerà la temperatura con un valore compreso tra -20 °C e 40 °C. Quando la temperatura è inferiore a -20 °C, sarà visualizzato -20 °C. Quando la temperatura è superiore a 40 °C, sarà visualizzato 40 °C.

CONTROLLO DELLA VALVOLA ELETTROMAGNETICA

In modalità L/R (sx/dx):

- Quando la temperatura di entrambe le unità è maggiore della temperatura impostata, le unità sinistra e destra saranno refrigerate una alla volta per 10 minuti l'una (l'unità sinistra sarà la prima ad essere refrigerata).
- Quando una unità raggiunge la temperatura impostata contrariamente all'altra, il dispositivo refrigererà solamente l'unità che deve raggiungere la temperatura impostata.
- Quando entrambe le unità hanno raggiunto la temperatura impostata, il compressore smette di funzionare.

In modalità L (sx) o R (dx):

- Il dispositivo refrigera solo una unità.
 - Quando l'unità raggiunge la temperatura impostata, il compressore smette di funzionare.
- In qualsiasi modalità, l'intervallo tra l'accensione e lo spegnimento della valvola elettromagnetica non deve essere inferiore a 30 s.

VALORE DI OFF-SET

È il valore necessario per allineare la temperatura visualizzata sul display con la temperatura effettiva all'interno del vano del frigorifero. Ogni compensazione può essere regolata all'interno di un valore compreso tra -10 e +10.

Dopo aver fatto funzionare il frigorifero per alcune ore, posizionare un termometro digitale all'interno del vano e verificare che la temperatura visualizzata sul display coincida con la temperatura visualizzata sul termometro digitale. Se la temperatura non è uguale, è necessario regolare i valori di compensazione in relazione alla temperatura **T** che si desidera raggiungere all'interno del vano, in modo che il valore della temperatura visualizzato sul display coincida con la temperatura indicata dal termometro.

La tabella seguente mostra le impostazioni di compensazione di fabbrica per ogni intervallo di temperatura e l'intervallo di regolazione per modificare tali impostazioni.

| COMPENSAZIONE | FUNZIONE | VALORE PREDEFINITO ALLA SPEDIZIONE | |
|---------------|---|------------------------------------|-------------|
| | | vano SINISTRO | vano DESTRO |
| F1 | Temperatura impostata $\geq 0^{\circ}\text{C}$ (valore di compensazione temperatura) | 2 °C | -5 °C |
| F2 | $-1^{\circ}\text{C} \geq$ Temperatura impostata $\geq -14^{\circ}\text{C}$ (valore di compensazione temperatura) | 2 °C | -7 °C |
| F3 | Temperatura impostata $\leq -15^{\circ}\text{C}$ (valore di compensazione temperatura) | 2 °C | -7 °C |

IMPOSTAZIONE DELLA COMPENSAZIONE DI TEMPERATURA

- Quando il frigorifero è spento, tenere contemporaneamente premuti per 3 secondi i due pulsanti "Λ" e "V" del vano sinistro per passare alla modalità di compensazione temperatura.
- Nella modalità di compensazione temperatura, il display visualizza F1/F2/F3. Premere il pulsante  per passare da un valore di compensazione all'altro. Il display visualizzerà prima i valori di compensazione del vano sinistro, poi i valori di compensazione del vano destro.
- Premere i pulsanti illuminati "Λ" e "V" per impostare il parametro selezionato.
- I valori di compensazione predefiniti sono indicati sopra.

RIEMPIMENTO

Non inserire alimenti caldi nel frigorifero. Posizionare i prodotti in modo che non siano a contatto tra di loro o che si rompano a causa del movimento del veicolo.

Verificare che il coperchio sia sempre ben chiuso e aprirlo per il minor tempo possibile.

SCONGELAMENTO

Lo scongelamento è necessario quando lo strato di ghiaccio è più spesso di 4 mm. Per eseguire questa operazione, spegnere il frigorifero. Non utilizzare strumenti affilati o appuntiti per rimuovere lo strato di brina o ghiaccio. Attendere fino allo scongelamento completo e poi riaccendere il frigorifero.

TB 28 BT DT

MANUTENZIONE



Prima di eseguire qualsiasi operazione di manutenzione sul frigorifero, estrarre il cavo di alimentazione dalla presa.

PULIZIA

- Pulire regolarmente l'interno e l'esterno del frigorifero utilizzando esclusivamente acqua tiepida e un detergente neutro.
- Dopo il lavaggio, risciacquare con acqua pulita e asciugare accuratamente con un panno morbido.
- Non utilizzare: prodotti speciali per la pulizia di vetri e specchi, detergenti liquidi, in polvere o spray, alcol, ammoniaca o prodotti abrasivi.
- Se non si utilizza il frigorifero, si consiglia di pulire completamente l'interno e di lasciare il coperchio semiaperto per aerare l'interno.

SUGGERIMENTI

Se il dispositivo non funziona o funziona in modo errato, prima di rivolgersi ad un servizio di assistenza, verificare che:

- a) non manchi tensione di alimentazione.
- b) la tensione sia corrispondente a quella indicata nella targhetta.
- c) i collegamenti e le polarità siano corrette.
- d) le griglie di aerazione non siano ostruite.
- e) il gruppo frigo non sia posto vicino ad una fonte di calore.
- f) il fusibile della linea di alimentazione non sia interrotto.



Il cavo di alimentazione deve essere sostituito solo da personale tecnico qualificato e in qualsiasi caso da un servizio di assistenza autorizzato dal produttore.

Qualora non si rispettino rigorosamente tutte indicazioni fornite in questo manuale, Indel B non sarà ritenuta in alcun modo responsabile.

ERRORI

In caso di errore, sul display del frigorifero viene visualizzato un codice. Di seguito sono indicati i possibili errori per ogni codice.

| CODICE ERRORE | TIPO DI ERRORE |
|---------------|--|
| E1 | Arresto per protezione batteria (La tensione di alimentazione si trova al di fuori del valore di stacco impostato). |
| E2 | Arresto del ventilatore per sovracorrente (Il ventilatore assorbe dall'unità elettronica di controllo una corrente superiore a 1 A _{pp}). |
| E3 | Errore nell'avviamento del motore (Il rotore è bloccato o la pressione differenziale nel sistema di refrigerazione è troppo alta (>5 bar)). |
| E4 | Velocità del motore troppo bassa (Se il sistema di refrigerazione viene sottoposto ad un carico eccessivo, il motore non è in grado di mantenere la velocità minima di 1.850 rotazioni/min). |
| E5 | Arresto termico dell'unità elettronica (Se il sistema di refrigerazione è stato sottoposto a carico eccessivo o se la temperatura ambiente è troppo elevata, l'unità di controllo si surriscalderà). |
| E6 | Guasto sonda di temperatura NTC (circuito aperto o cortocircuito NTC) |

TB28BT DT_(DC)_IM_20190712

Please read these instructions and the Safety section carefully before using your refrigerator.

TB28 BT DT



ENGLISH

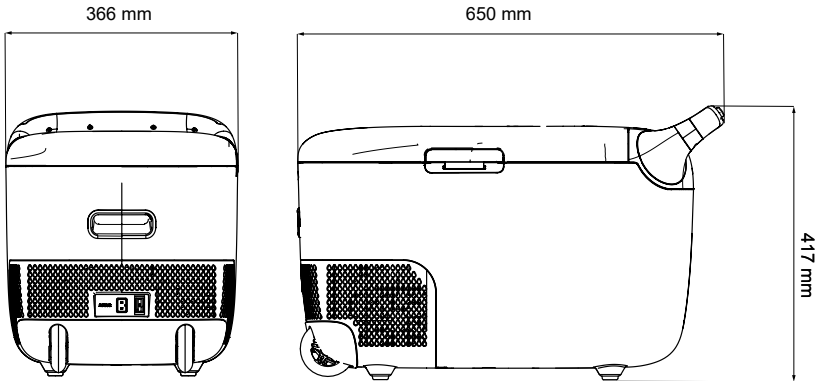

TECHNICAL FEATURES

| MODEL | DIMENSIONS HXLXP (mm) | NET WEIGHT | PRODUCT CLASS | VOLTAGE | REFRIGERANT GAS AND CHARGE | TEMPERATURE RANGE |
|---------------|-----------------------------|---------------|------------------|-----------|---|----------------------|
| TB28 BT DT | 417x366x650 | 15,5 kg | 28 | DC 12/24V | R134a 0,040 Kg (CO ₂ eq. 0,057 t) | -18°C ~ +10°C |

This appliance contains fluorinated greenhouse gas R134a within an hermetically sealed system and its operations depends on the presence of this gas.

TB 28 BT DT



INSTRUCTIONS



WARNING!

Keep ventilation openings, in the appliance enclosure or in the built-in structure, clear of obstruction.



WARNING!

Do not use mechanical devices or other means to accelerate the defrosting process, other than those recommended by the manufacturer.



WARNING!

Do not damage the refrigerant circuit.



WARNING!

Do not use electrical appliances inside the food storage compartments of the appliance, unless they are of the type recommended by the manufacturer.



WARNING!

Do not store explosive substances such as aerosol cans with a flammable propellant in this appliance.



WARNING!

Risk of fire and electrical shock or fire.



WARNING!

Do not let hot items to touch the plastic parts of the appliance.



WARNING!

Do not store flammable gas and liquid in the appliance.



WARNING!

Do not put flammable products or items that are wet with flammable products in, near or on the appliance.



WARNING!

Do not touch the compressor or the con-denser. They are hot.



WARNING!

- The cooler is suitable for cooling and freezing foods.
- Use the travel box exclusively for cooling and storing closed beverages and snacks.
- Do not store any perishable food in the travel box.
- Food may only be stored in its original packaging or in suitable containers.
- The travel box is not intended to be brought into contact with food.
- The travel box is not intended for the proper storage of medicines. See the instructions in the package leaflet for the medicinal product.

INSTALLATION

- Place the refrigerator on a dry, sheltered, flat surface and away from any edges. The refrigerator must not be used unsheltered, in the open air or exposed to splashing or rain.
- Your refrigerator requires good ventilation, especially around the back of the refrigerator, allow a gap of at least 15 cm around the sides, back and top.
- Do not install the refrigerator near heat sources, sunlight.
- Should you need to leave the device under the sun for long periods, eg. in a car or in other vehicles, make sure you protect it, to prevent the cover plastic materials from getting damaged or warped.
- To fix it inside the car and to avoid damages during transport, we suggest to secure the fridge trough metal brackets placed on the sides.
- Avoid introducing liquids or ice not inserted in containers.
- Do not put hot food items into the refrigerator.

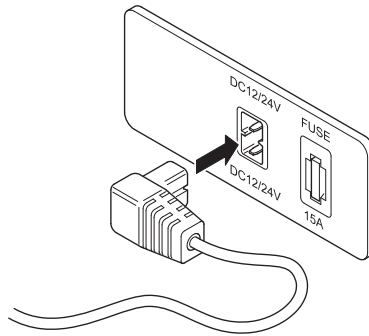

USING THE REFRIGERATOR IN A VEHICLE

- Connect the feeding cable to a direct current 12 or 24 V DC power source.
- Make sure the polarity is right.
- For system protection, the fuse must be installed in the positive wires (+) as close as possible to the battery. We recommend using 15 A fuses for 12 V and 7.5 A fuses for 24 V. If using a main switch, it must be able to withstand a minimum current of 20 A. Avoid extra junctions in wiring to prevent voltage drops that can influence battery protection settings.
- If the refrigerator is connected to a cigarette lighter socket, check that the power supply is sufficient.
- If the supplied power cable is not used, see the following table for the required cable diameter:

| CABLE AREA | MAX CABLE LENGHT METRES (FT) | |
|--------------|------------------------------|------------|
| | 12V | 24V |
| 2,5 (AWG 13) | 2,5 (8 FT) | 5 (16FT) |
| 4 (AWG 11) | 4 (13 FT) | 8 (26 FT) |
| 6 (AWG 9) | 6 (20 FT) | 12 (40 FT) |

TB 28 BT DT

ELECTRONIC CONTROL

The device is equipped with a multi-level battery monitor that protects your vehicle battery against excessive discharging when the device is connected to the on-board DC supply.

If the cooler is operated when the vehicle ignition is switched off, the cooler switches off automatically as soon as the supply voltage falls below a set level. The compressor will start up again automatically in a few minute when the voltage goes back to normal values.

Note: these values are measured at control unit input and/or on the DC socket.

BATTERY PROTECTION LEVEL

It is possible to set three different battery protection threshold levels:

| VOLTAGE | PROTECTION POSITION | DISPLAY | 12V | | 24V | |
|---------|---------------------|-------------------------|-------------|------------|-------------|------------|
| | | | CUT OFF (V) | CUT IN (V) | CUT OFF (V) | CUT IN (V) |
| LOW | 1 Bar | ■ ■ ■ | 9.4 | 10.9 | 21.1 | 22.7 |
| MIDDLE | 2 Bars | ■ ■ ■ ■ ■ ■ | 10.9 | 12.4 | 22.2 | 23.6 |
| HIGH | 3 Bars | ■ ■ ■ ■ ■ ■ ■ ■ ■ | 11.2 | 12.8 | 24.2 | 25.7 |

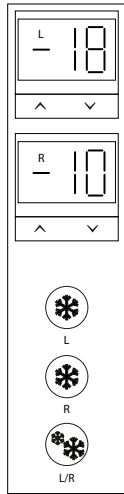

Read the "CONTROL PANEL USE" section to learn how to modify the battery protection level.

CONTROL PANEL USE



SETTINGS

When the fridge is switched off:

- Keep pressed on " " to turn on/off the left box
- Keep pressed on " " to turn on/off the right box
- Keep pressed on " " to turn on/off both boxes.

When the fridge is switched on, keep pressed on the lighted button to switch off the appliance.

TEMPERATURE SETTING

- **Left-bin temperature setting:** when the fridge is switched on, press the left-bin button "∧" or "∨": the temperature value will increase or decrease accordingly. Keep pressed the left-bin button "∧" or "∨": the temperature will increase or decrease at 4°C/second (the default temperature for left-bin is -18°C)
- **Right-bin temperature setting:** when the fridge is switched on, press the right-bin button "∧" or "∨": the temperature will increase or decrease accordingly. Keep pressed the right-bin button "∧" or "∨", the temperature will increase or decrease at 4°C/second (the default temperature for right-bin is 5°C)

BATTERY PROTECTION AND CELSIUS/FAHRENHEIT SETTING MODE

- When the fridge is switched off, keep pressed for 3 seconds the two right-bin buttons "∧" and "∨" at the same time to enter in the battery protection and Celsius/Fahrenheit settings. Press the  button to switch from battery protection to Celsius/Fahrenheit settings and the other way around.
- Press the lighted "∧" and "∨" buttons to set the selected parameters.
- The middle position is the default battery protection setting.
- The Celsius is the default temperature scale setting (C represent Celsius; F represents Fahrenheit);

TB 28 BT DT

DISPLAY

- When the device is switched on, the LEDs, the digital screen and the buttons flash for 2 seconds.
- When the appliance is switched off, the buttons are lighted off.
- When the appliance is switched on, the buttons and the display are lighted on.
- The LED display show the temperature from -20 °C to 40 °C. When the temperature is lower than -20 °C, -20 °C is displayed. When the temperature is higher than 40 °C, 40 °C is displayed.

ELECTROMAGNETIC VALVE CONTROL

In L/R mode:

- When the temperature of both cabinets is higher than the set temperature, the left and right cabinets will be refrigerated one by one for 10 minutes each (the left cabinet is the first one refrigerating)
- When one cabinet reaches the set temperature while the other doesn't, the appliance will refrigerate only the cabinet that has to reach the set temperature.
- when both cabinets reached the set temperature, the compressor will stop working.

In L or R mode:

- The appliance refrigerates only one cabinet.
- When the cabinet reaches the set temperature, the compressor will stop working.

In whatever mode, the interval between electromagnetic valve power-on and power-off should not be less than 30s.

OFF-SET VALUE

This is the information needed to align the temperature shown on the display with the actual temperature inside the refrigerated compartment. Each off-set can be adjusted within a range of from -10 to +10.

After running the refrigeration system for a few hours, place a digital thermometer (not supplied) inside the compartment and check that the temperature shown on the display coincides with the temperature shown on the digital thermometer. If the temperature is not the same, the off-sets must be adjusted in relation to the temperature **T** you want the inside of the compartment to reach, so that the temperature reading on the display coincides with the temperature indicated by the thermometer.

The following table shows the factory off-set setting for each temperature range and the adjustment range for changing these settings.

| OFF-SET | FUNCTION | VALUE DEFAULTED WHEN SHIPMENT | |
|---------|---|-------------------------------|-----------|
| | | LEFT BIN | RIGHT BIN |
| F1 | Set temperature $\geq 0^{\circ}\text{C}$, temperature compensation value | 2°C | -5°C |
| F2 | $-1^{\circ}\text{C} \geq$ Set temperature $\geq -14^{\circ}\text{C}$, temperature compensation value | 2°C | -7°C |
| F3 | Set temperature $\leq -15^{\circ}\text{C}$, temperature compensation value | 2°C | -7°C |

SETTING TEMPERATURE COMPENSATION

- When the fridge is switched off, keep pressed for 3 seconds the two left-bin buttons "∧" and "∨" at the same time to enter the temperature compensation mode.
- In the temperature compensation setting mode, the display will show F1/F2/F3. Press the "⊗" button to switch from an off-set value to the following one. The display will show before the off-set values of the left-bin, then the off-set values of the right-bin.
- Press the lighted "∧" and "∨" buttons to set the selected parameter.
- The default off-set values are shown above.

FILLING

Do not put hot food items into the refrigerator. Place the products in such a way as to avoid them hitting against each other or breaking because of the movement of the vehicle.

Make sure that the lid is always well closed and open it for as short a time as possible.

DEFROSTING

Defrosting is needed when the layer of frost is thicker than 4 mm. To carry out this operation, turn off the refrigerator. Do not use sharp or cutting tools to remove the layer of frost or ice. Wait until complete unfreezing and then turn on again.

TB 28 BT DT

MAINTENANCE



Before carrying out any maintenance operation on the refrigerator, take the power cable out of its socket.

CLEANING

- Regularly clean the inside and outside of the refrigerator using only warm water and a neutral detergent.
- Subsequent to washing, rinse with clean water and dry thoroughly using a soft cloth.
- Do not use the following: special glass and mirror cleaning products, liquid, powder, or spray detergents, alcohol, ammonia or abrasive products.
- If you are not using the refrigerator, we suggest cleaning it well inside and leaving the door half open to ventilate the interior.

SUGGESTIONS

Should the device fail to work or work badly, before referring to our after-sales service, make sure that:

- a) the feeding voltage is not missing;
- b) the voltage is the same as the one shown on the plate;
- c) the connections and the polarities are right;
- d) the airing grids are not covered over;
- e) the refrigerator unit is not near any heat source;
- f) the fuse of the feeding line is not blown.



The power supply cable must be replaced only by qualified technical personnel and in any case by an after sales service authorised by the Manufacturer.

Indel B is not liable in any way if you do not comply strictly with all the provisions in this manual.

FAULTS

When there is error for the fridge, there will be code on the display. The possible error for each code would be as follows

| ERROR CODE | ERROR TYPE |
|------------|--|
| E1 | Battery protection (The voltage is outside the cut-out setting). |
| E2 | Fan over-current cut-out (The fan loads the electronic unit with more than $1A_{peak}$). |
| E3 | Motor start error (The rotor is blocked or the differential pressure in the refrigeration system is too high (>5 bar)). |
| E4 | Minimum motor speed error (If the refrigeration system is too heavily loaded, the motor cannot maintain minimum speed 1,850 rpm). |
| E5 | Thermal cut-out of electronic unit (If the refrigeration system has been too heavily loaded, or if the ambient temperature is high, the electronic unit will run too hot). |
| E6 | NTC temperature probe failure (NTC open circuit or short circuit) |

TB28BT DT_(DC)_IM_20190712

Lea atentamente estas instrucciones y la sección de seguridad antes de usar su refrigerador.

TB28 BT DT



ESPAÑOL

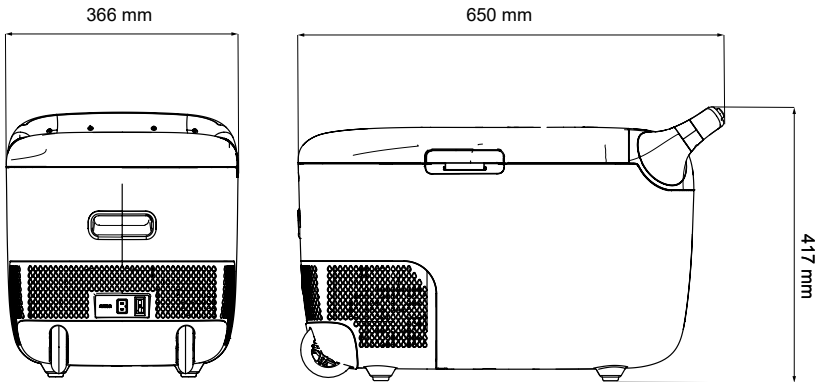

CARACTERÍSTICAS TÉCNICAS

| MODELO | DIMENSIONES AXLXP (mm) | PESO NETO | CLASE DE PRODUCTO | VOLTAJE | GAS Y CARGA DE REFRIGERANTE | RANGO DE TEMPERATURA |
|------------|------------------------|-----------|-------------------|-----------|----------------------------------|----------------------|
| TB28 BT DT | 417x366x650 | 15,5 kg | 28 | CC 12/24V | R134a 0,040 Kg (CO2 eq. 0,057 t) | -18°C ~ +10°C |

Este aparato contiene gas fluorado de efecto invernadero R134a dentro de un sistema sellado herméticamente y su funcionamiento depende de la presencia de este gas.

TB 28 BT DT



INSTRUCCIONES



¡ADVERTENCIA!

Mantenga las aberturas de ventilación, en el aparato o en la estructura integrada, libres de obstrucción.



¡ADVERTENCIA!

No utilice dispositivos mecánicos u otros medios para acelerar el proceso de descongelación que no sean los recomendados por el fabricante.



¡ADVERTENCIA!

No dañe el circuito refrigerante.



¡ADVERTENCIA!

No utilice aparatos eléctricos dentro de los compartimentos de almacenamiento de alimentos del aparato, a menos que sean del tipo recomendado por el fabricante.



¡ADVERTENCIA!

No almacene sustancias explosivas tales como latas de aerosol con propelente inflamable en este aparato.



¡ADVERTENCIA!

Riesgo de incendios y descarga eléctrica.



¡ADVERTENCIA!

No permita que artículos calientes toquen las partes de plástico del aparato.



¡ADVERTENCIA!

No almacene líquido o gas inflamable en el aparato.



¡ADVERTENCIA!

No coloque productos inflamables u objetos que estén mojados de productos inflamables dentro, cerca o encima del aparato.



¡ADVERTENCIA!

No toque el compresor ni el condensador. Están calientes.



¡ADVERTENCIA!

- El refrigerador es adecuado para enfriar y congelar alimentos.
- Utilice el refrigerador exclusivamente para enfriar y almacenar bebidas y snacks cerrados.
- No almacene ningún alimento perecedero en el refrigerador.
- Los alimentos solo pueden almacenarse en su embalaje original o en recipientes adecuados.
- El refrigerador no está diseñado para estar en contacto con alimentos.
- El refrigerador no está diseñado para el adecuado almacenamiento de medicamentos. Lea las instrucciones del prospecto del medicamento.

INSTALACIÓN

- Coloque el refrigerador sobre una superficie plana, seca y protegida, lejos de cualquier borde. El refrigerador no debe utilizarse sin protección, al aire libre o expuesto a salpicaduras o lluvia.
- El refrigerador requiere una buena ventilación, especialmente por su parte posterior. Deje un espacio de al menos 15 cm en los lados, la parte posterior y la parte superior.
- No instale el refrigerador cerca de fuentes de calor ni expuesto a la luz solar.
- Si necesita dejar el dispositivo expuesto al sol durante largos periodos de tiempo, como por ejemplo en un coche o en otros vehículos, asegúrese de protegerlo, para evitar que los materiales plásticos de la cubierta se dañen o se deformen.
- Para fijarlo en el interior del vehículo y evitar daños durante el transporte, recomendamos fijar el refrigerador mediante soportes metálicos colocados en los laterales.
- Evite introducir líquidos o hielo que no estén en recipientes.
- No ponga alimentos calientes en el refrigerador.

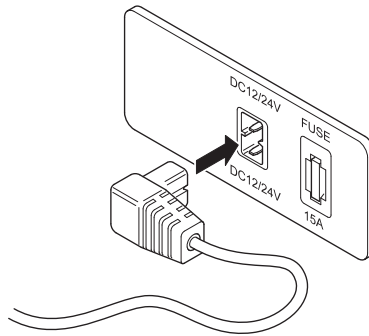

USO DEL REFRIGERADOR EN UN VEHÍCULO

- Conecte el cable de alimentación a una fuente de alimentación de corriente continua de 12 o 24 V CC.
- Asegúrese de que la polaridad sea la correcta.
- Para proteger el sistema, se ha de instalar un fusible en los cables positivos (+), lo más cerca posible de la batería. Se recomienda utilizar fusibles de 15A para 12 V y de 7,5 A para 24 V. Si se utiliza un interruptor general, este ha de poder soportar una corriente mínima de 20 A. No realizar empalmes suplementarios en el cableado para evitar que la caída de tensión pueda afectar a la calibración del protector de baterías.
- Si el refrigerador está conectado a un encendedor, compruebe que la alimentación sea suficiente.
- Si no utiliza el cable de alimentación suministrado, consulte la siguiente tabla sobre las secciones de los cables:

| ÁREA DE CABLE | LONGITUD MÁXIMA DEL CABLE EN METROS (PIES) | |
|---------------|--|--------------|
| | 12V | 24V |
| 2,5 (AWG 13) | 2,5 (8 PIES) | 5 (16 PIES) |
| 4 (AWG 11) | 4 (13 PIES) | 8 (26 PIES) |
| 6 (AWG 9) | 6 (20 PIES) | 12 (40 PIES) |

TB 28 BT DT

CONTROL ELECTRÓNICO



El dispositivo está provisto de un monitor de batería de varios niveles que protege la batería de su vehículo contra descargas excesivas cuando el dispositivo está conectado a la fuente de alimentación de CC de a bordo.

Si el refrigerador se utiliza con el vehículo apagado, el dispositivo se apaga automáticamente cuando la tensión de alimentación descienda por debajo del nivel establecido. El compresor volverá a ponerse en marcha automáticamente en pocos minutos cuando la tensión vuelva a los valores normales.

Nota: estos valores se miden en la entrada de la unidad de control y/o en la toma de corriente continua.

NIVEL DE PROTECCIÓN DE LA BATERÍA

Se pueden establecer tres niveles diferentes de umbral de protección de la batería:

| VOLTAJE | PANTALLA | 12V | | 24V | |
|------------|---|-------------|------------|-------------|------------|
| | | CUT OFF (V) | CUT IN (V) | CUT OFF (V) | CUT IN (V) |
| BAJO | 1 Bar  | 9,4 | 10,9 | 21,1 | 22,7 |
| INTERMEDIO | 2 Bares  | 10,9 | 12,4 | 22,2 | 23,6 |
| ALTO | 3 Bares  | 11,2 | 12,8 | 24,2 | 25,7 |

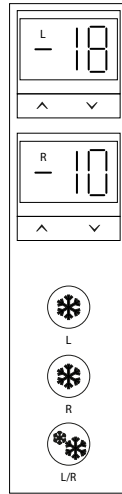

Lea la sección "USO DEL PANEL DE CONTROL" para saber cómo modificar el nivel de protección de la batería.

USO DEL PANEL DE CONTROL



CONFIGURACIÓN

Con el refrigerador apagado:

- Mantenga pulsado  para encender/apagar la caja izquierda
- Mantenga pulsado  para encender/apagar la caja de la derecha
- Mantenga pulsado  para encender/apagar ambas cajas

Cuando el refrigerador esté encendido, mantenga pulsado el botón iluminado para apagar el aparato.

AJUSTE DE LA TEMPERATURA

- **Ajuste de la temperatura de la caja o compartimento izquierdo:** con el refrigerador encendido, pulse el botón de la caja izquierda "∧" o "∨": el valor de la temperatura aumentará o disminuirá en consecuencia. Mantenga pulsado el botón de la caja o compartimento izquierdo "∧" o "∨": la temperatura aumentará o disminuirá a 4 °C/segundo (la temperatura predeterminada para la caja izquierda es de -18 °C).
- **Ajuste de la temperatura de la caja o compartimento derecho:** con el refrigerador encendido, pulse el botón de la caja derecha "∧" o "∨": el valor de la temperatura aumentará o disminuirá en consecuencia. Mantenga pulsado el botón de la caja o compartimento derecho "∧" o "∨", la temperatura aumentará o disminuirá a 4 °C/segundo (la temperatura predeterminada para la caja derecha es de 5 °C).

MÉTODO DE PROTECCIÓN DE LA BATERÍA Y DE SELECCIÓN DE CELSIUS/FAHRENHEIT

- Con el refrigerador apagado, mantenga pulsado durante 3 segundos los dos botones de la caja derecha "∧" y "∨" al mismo tiempo para entrar en la configuración de Celsius/Fahrenheit y protección de la batería. Pulse el botón  para cambiar de la configuración de protección de la batería a la configuración de Celsius/Fahrenheit y viceversa.
- Pulse los botones iluminados "∧" y "∨" para ajustar los parámetros seleccionados.
- La posición central es el ajuste predeterminado de protección de la batería.
- Celsius es el ajuste predeterminado de la escala de temperatura (C representa Celsius; F representa Fahrenheit);

TB 28 BT DT

PANTALLA

- Al encender el dispositivo, el LED, la pantalla y los botones parpadearán durante 2 segundos.
- Los botones se apagan cuando se apaga el aparato.
- Los botones y la pantalla se encienden cuando se enciende el aparato.
- La pantalla LED muestra la temperatura de -20 °C a 40 °C. Cuando la temperatura es inferior a -20 °C, se muestra -20 °C. Cuando la temperatura es superior a 40 °C, se muestra 40 °C.

CONTROL DE LA VÁLVULA ELECTROMAGNÉTICA

En modo L/R:

- Cuando la temperatura de ambos compartimentos es mayor que la temperatura establecida, los compartimentos izquierdo y derecho se refrigeran uno a uno durante 10 minutos cada uno (el compartimento izquierdo es el primero que se refrigera)
- Cuando un compartimento alcanza la temperatura establecida y el otro no, el aparato refrigerará únicamente el compartimento que tiene que alcanzar la temperatura establecida.
- cuando ambos compartimentos alcancen la temperatura establecida, el compresor dejará de funcionar.

En modo L o R:

- El aparato solo refrigera una caja o compartimento.
- Cuando el compartimento alcanza la temperatura establecida, el compresor dejará de funcionar.

El intervalo entre el encendido y el apagado de la válvula electromagnética no debe ser inferior a 30 segundos, sea cual sea el modo.

VALOR DE OFF-SET

Es el valor necesario para alinear la temperatura que se muestra en la pantalla con la temperatura efectiva en el interior del compartimento del refrigerador. Cada compensación puede ajustarse dentro de un valor comprendido entre -10 y +10.

Cuando el refrigerador lleve unas horas funcionando, coloque un termómetro digital dentro del compartimento y compruebe que la temperatura que se muestra en la pantalla coincida con la temperatura que se muestra en el termómetro digital. Si la temperatura no es la misma, los off-sets deben ajustarse en relación con la temperatura **T** que se desea que alcance el interior del compartimento, de forma que la lectura de la temperatura que se muestra en la pantalla coincida con la temperatura indicada por el termómetro.

La siguiente tabla muestra los valores de off-set de fábrica para cada rango de temperatura y el rango de ajuste para cambiar estos valores.

| OFF-SET | FUNCIÓN | VALOR PREDETERMINADO AL REALIZAR EL TRANSPORTE | |
|---------|--|--|--------------|
| | | CAJA IZQUIERDA | CAJA DERECHA |
| F1 | Temperatura establecida $\geq 0^{\circ}\text{C}$, valor de compensación de la temperatura | 2°C | -5°C |
| F2 | -1°C \geq Temperatura establecida $\geq -14^{\circ}\text{C}$, valor de compensación de la temperatura | 2°C | -7°C |
| F3 | Temperatura establecida $\leq -15^{\circ}\text{C}$, valor de compensación de la temperatura | 2°C | -7°C |

AJUSTE DE LA COMPENSACIÓN DE TEMPERATURA

- Con el refrigerador apagado, mantenga pulsado durante 3 segundos los dos botones de la caja izquierda "Λ" y "∇" al mismo tiempo para entrar en el modo de compensación de temperatura.
- En el modo de ajuste de compensación de temperatura, la pantalla mostrará F1/F2/F3. Pulse el botón  para pasar de un valor de off-set al siguiente. La pantalla mostrará antes de los valores de off-set de la caja izquierda; luego los valores de off-set de la caja derecha.
- Pulse los botones iluminados "Λ" y "∇" para ajustar el parámetro seleccionado.
- Los valores de off-set predeterminados se muestran más arriba.

LLENADO

No ponga alimentos calientes en el refrigerador. Coloque los productos de manera que no choquen entre sí ni se rompan por el movimiento del vehículo.

Asegúrese de que la tapa esté siempre bien cerrada y ábrala durante el menor tiempo posible.

DESCONGELACIÓN

La descongelación es necesaria cuando la capa de escarcha tiene un espesor superior a 4 mm. Para realizar esta operación, apague el refrigerador. No utilice herramientas afiladas o cortantes para eliminar la capa de escarcha o hielo. Espere a que se descongele completamente y luego vuelva a encenderlo.

TB 28 BT DT

MANTENIMIENTO



Antes de realizar cualquier operación de mantenimiento en el refrigerador, desenchufe el cable de alimentación de la toma de corriente.

LIMPIEZA

- Limpie regularmente el interior y el exterior del refrigerador utilizando solamente agua tibia y un detergente neutro.
- Tras el lavado, enjuague con agua limpia y seque perfectamente con un paño suave.
- No utilice ninguno de los siguientes productos: productos especiales para la limpieza de cristales y espejos, detergentes líquidos, en polvo o en aerosol, alcohol, amoníaco o productos abrasivos.
- Si no se utiliza el refrigerador, se aconseja limpiar completamente el interior y dejar la tapa semiabierta para ventilar el interior.

CONSEJOS

Antes de ponerse en contacto con un servicio de asistencia técnica, en el caso de que el dispositivo no funcione o no funcione correctamente, tenga en cuenta que:

- a) hay suministro eléctrico;
- b) la tensión es la misma que la que se muestra en la placa;
- c) las conexiones y las polaridades son correctas;
- d) las rejillas de ventilación no están cubiertas;
- e) la unidad del refrigerador no está cerca de una fuente de calor;
- f) el fusible de la línea de alimentación no está fundido.



El cable de alimentación debe ser sustituido únicamente por personal técnico cualificado y, en cualquier caso, por un servicio de asistencia autorizado por el fabricante.

Indel B no se hace responsable en modo alguno si no se cumplen estrictamente todas las disposiciones de este manual.

FALLOS

Cuando se produzca un error en el refrigerador, aparecerá un código en la pantalla. El posible error para cada código sería el siguiente

| CÓDIGO DE ERROR | TIPO DE ERROR |
|-----------------|--|
| E1 | Parada por protección de la batería (El valor de la tensión de alimentación está fuera del rango de ajuste de disparo). |
| E2 | Disparo por sobreintensidad del ventilador (El ventilador carga la unidad electrónica con más de $1A_{peak}$). |
| E3 | Fallo de arranque de motor (El rotor está bloqueado o la presión diferencial en el sistema de refrigeración es demasiado alta (>5 bar)). |
| E4 | Velocidad de giro del motor demasiado baja (Si el sistema de refrigeración está excesivamente recargado, el motor no puede mantener la velocidad mínima de 1.850 r.p.m.). |
| E5 | Disparo térmico de la unidad electrónica de control (Si el sistema de refrigeración ha sido excesivamente recargado, o si la temperatura ambiente es demasiado alta, la unidad electrónica se sobrecalentará). |
| E6 | Fallo de la sonda de temperatura NTC (cortocircuito o circuito abierto del NTC) |

TB28BT DT_(DC)_IM_20190712

Avant d'utiliser le réfrigérateur, veiller à lire attentivement les présentes instructions et la section Sécurité.

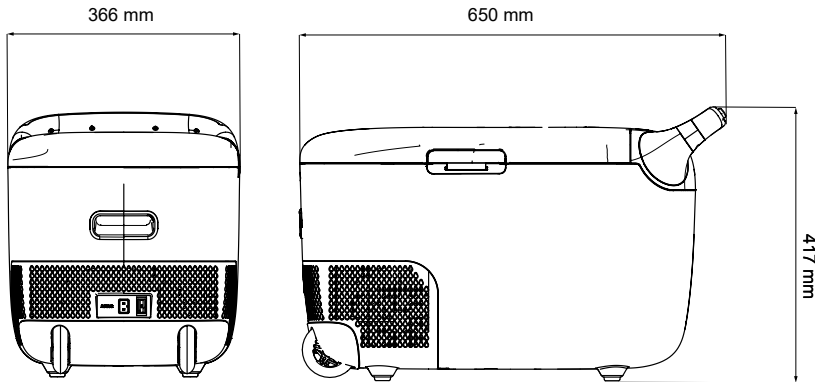
TB28 BT DT**FRANÇAIS****CARACTÉRISTIQUES TECHNIQUES**

| MODÈLE | DIMENSIONS H X L X P (mm) | POIDS NET | CLASSE PRODUIT | TENSION | GAZ ET CHARGE DE RÉFRIGÉRANT | INTERVALLE DE TEMPÉRATURE |
|---------------|---------------------------------|--------------|-------------------|-----------|-------------------------------------|------------------------------|
| TB28 BT DT | 417x366x650 | 15,5 kg | 28 | 12/24 Vcc | R134a 0,040 kg (CO2 éq. 0,057 t) | -18°C.-+10 °C |

Le dispositif objet du présent manuel contient du gaz fluoré à effet de serre R134a, dans un circuit hermétiquement isolé dont le fonctionnement dépend de la présence de ce gaz.

TB 28 BT DT



INSTRUCTIONS



AVERTISSEMENT !

Maintenir totalement libres les ouvertures de ventilation dans l'unité du dispositif ou dans la structure intégré.



AVERTISSEMENT !

Ne pas utiliser de dispositifs mécaniques ni autres moyens pour accélérer le dégivrage ; utiliser uniquement ceux conseillés par le fabricant.



AVERTISSEMENT !

Veiller à ne pas endommager le circuit de réfrigération.



AVERTISSEMENT !

Ne pas utiliser de dispositifs électriques à l'intérieur des compartiments de conservation des aliments du dispositif, à moins qu'ils ne soient du type conseillé par le fabricant.



AVERTISSEMENT !

Ne pas conserver dans le dispositif des substances explosives (ex. bombe aérosol contenant du gaz inflammable).



AVERTISSEMENT !

Risque d'incendie et de décharge électrique.



AVERTISSEMENT !

Ne pas mettre des éléments chauds au contact des parties en plastique du dispositif.



AVERTISSEMENT !

Ne pas conserver des gaz ni des liquides inflammables dans le dispositif.



AVERTISSEMENT !

Ne pas placer de produits inflammables ni d'éléments mouillés contenant des produits inflammables à proximité ou sur le dispositif.



AVERTISSEMENT !

Ne pas toucher le compresseur ni le condensateur : ils sont chauds.



AVERTISSEMENT !

- Le réfrigérateur portable est adapté au refroidissement ou à la congélation d'aliments.
- Le conteneur de voyage doit être utilisé exclusivement pour le refroidissement et la conservation de boissons et snacks fermés.
- Ne pas conserver d'aliments périssables dans le conteneur de voyage.
- Les aliments peuvent être conservés uniquement dans leur conditionnement d'origine ou dans des récipients appropriés.
- Le conteneur de voyage n'est pas prévu pour être mis au contact d'aliments.
- Le conteneur de voyage n'est pas prévu pour conserver correctement des médicaments. Faire référence aux instructions figurant dans la notice du médicament.

INSTALLATION

- Placer le réfrigérateur sur une surface horizontale, sèche, protégée et à bonne distance d'angles. Ne pas utiliser le réfrigérateur dans un environnement non protégé, en extérieur ou exposé à des éclaboussures ou à la pluie.
- Le réfrigérateur nécessite une bonne ventilation, en particulier sur la partie postérieure : laisser un dégagement d'au moins 15 cm de chaque côté, sur la partie postérieure et la partie supérieure.
- Ne pas installer le réfrigérateur à proximité de sources de chaleur ni exposé directement à la lumière directe du soleil.
- S'il est inévitable de laisser l'appareil exposé longuement au soleil, par exemple dans une voiture ou autres véhicules, veiller à la protéger de telle sorte que les matériaux en plastique du couvercle ne soient endommagés ou déformés.
- Pour le fixer à l'intérieur d'un véhicule et éviter de l'endommager durant le transport, il est recommandé d'installer le réfrigérateur en le positionnant sur les brides métalliques latérales.
- Ne pas introduire de liquides ou de glaces qui ne seraient pas des conteneurs.
- Ne pas placer d'aliments chauds dans le réfrigérateur.

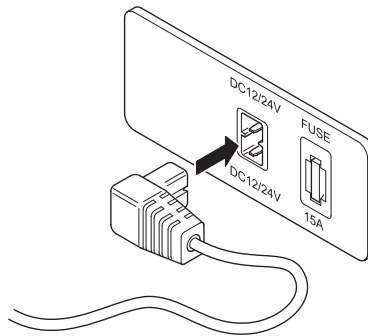

UTILISATION DU RÉFRIGÉRATEUR À L'INTÉRIEUR D'UN VÉHICULE

- Brancher le câble d'alimentation à une prise de courant contenu à 12 ou 24 Vcc.
- Contrôler la polarité.
- Pour la protection de l'installation, un fusible doit être monté sur les câbles positifs (+), le plus proche possible de la batterie. Il est conseillé d'utiliser des fusibles de 15 A pour 12 V et des fusibles de 7,5 A pour 24 V. Si vous utilisez un interrupteur principal, celui-ci doit être capable de supporter un courant minimum de 20 A. Éviter les jonctions supplémentaires dans les câbles pour éviter que les chutes de tension puissent influencer les réglages de la protection batterie.
- Si le réfrigérateur est branché à un allume-cigare, s'assurer que l'alimentation est suffisante.
- Dans le cas où le câble d'alimentation fourni ne serait pas utilisé, se reporter au tableau ci-après relatif à la section des câbles :

| SECTION DU CÂBLE | LONGUEUR MAX. DU CÂBLE EN MÈTRES (PIEDS) | |
|------------------|--|---------------|
| | 12 V | 24 V |
| 2,5 (AWG 13) | 2,5 (8 pieds) | 5 (16 pieds) |
| 4 (AWG 11) | 4 (13 pieds) | 8 (26 pieds) |
| 6 (AWG 9) | 6 (20 pieds) | 12 (40 pieds) |

TB 28 BT DT

CONTRÔLE ÉLECTRONIQUE



L'appareil est doté d'un système de monitoring de la batterie multi-niveau, qui met la batterie du véhicule à l'abri d'une consommation excessive quand le dispositif est branché à l'alimentation CC de bord.

Si le réfrigérateur est utilisé alors que le véhicule est à l'arrêt, il s'éteint automatiquement dès que la tension d'alimentation passe en deçà du niveau programmé. Le compresseur se remet automatiquement en marche quelques minutes après que les valeurs normales de tension ont été rétablies.

Note : ces valeurs sont mesurées sur l'entrée de l'unité de contrôle et/ou sur la prise CC.

NIVEAU DE PROTECTION DE LA BATTERIE

Il est possible de régler trois seuils différents de protection de la batterie :

| TENSION | ÉCRAN | 12 V | | 24 V | |
|---------|--|----------------|--------------|----------------|--------------|
| | | EXTINCTION (V) | ALLUMAGE (V) | EXTINCTION (V) | ALLUMAGE (V) |
| BASSE | 1 barre  | 9,4 | 10,9 | 21,1 | 22,7 |
| MOYENNE | 2 barres  | 10,9 | 12,4 | 22,2 | 23,6 |
| HAUTE | 3 barres  | 11,2 | 12,8 | 24,2 | 25,7 |

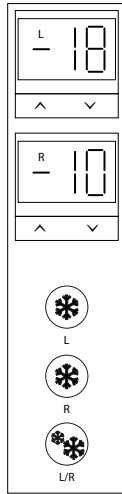

Lire la section « UTILISATION DU PANNEAU DE CONTRÔLE » pour prendre connaissance des instructions de modification des niveaux de protection de la batterie.

UTILISATION DU PANNEAU DE CONTRÔLE



RÉGLAGES

Alors que le réfrigérateur est éteint :

- Maintenir enfoncé «  » pour allumer/éteindre l'unité gauche.
- Maintenir enfoncé «  » pour allumer/éteindre l'unité droite.
- Maintenir enfoncé «  » pour allumer/éteindre les deux unités.

Alors que le réfrigérateur est allumé, maintenir enfoncé le bouton allumé pour l'éteindre.

RÉGLAGE DE LA TEMPÉRATURE

- **Réglage de la température compartiment gauche :** alors que le réfrigérateur est allumé, appuyer sur le bouton « \wedge » ou « \vee » du compartiment gauche : la valeur de la température augmente ou diminue en conséquence. Maintenir enfoncé le bouton « \wedge » ou « \vee » du compartiment gauche : la température augmente ou diminue de 4°C par seconde (la température prédéfinie pour le compartiment gauche est de -18°C).
- **Réglage de la température compartiment droit :** alors que le réfrigérateur est allumé, appuyer sur le bouton « \wedge » ou « \vee » du compartiment droit : la température augmente ou diminue en conséquence. Maintenir enfoncé le bouton « \wedge » ou « \vee » du compartiment droit : la température augmente ou diminue de 4°C par seconde (la température prédéfinie pour le compartiment droit est de 5°C).

MÉTHODE DE PROTECTION DE LA BATTERIE ET SÉLECTION DE CELSIUS / FAHRENHEIT

- Alors que le réfrigérateur est éteint, maintenir simultanément enfoncés pendant 3 secondes les deux boutons « \wedge » et « \vee » du compartiment droit pour passer à la protection de la batterie et aux réglages Celsius/Fahrenheit. Appuyer sur le bouton  pour passer de la protection de la batterie au réglage Celsius/Fahrenheit et vice-versa.
- Appuyer sur les boutons allumés « \wedge » et « \vee » pour régler les paramètres sélectionnés.
- La position centrale correspond au réglage prédéfini de protection de la batterie.
- L'unité Celsius est le réglage prédéfini de la température (C correspond à Celsius et F à Fahrenheit).

TB 28 BT DT

ÉCRAN

- Quand le dispositif est allumé, le voyant, l'écran et les boutons clignotent pendant 2 secondes.
- Quand le dispositif est éteint, les boutons sont éteints.
- Quand le dispositif est allumé, les boutons et l'écran sont allumés.
- Le voyant visualise la température avec une valeur comprise entre -20°C et 40°C. Quand la température est inférieure à -20°C, la valeur -20 C est indiquée. Quand la température est supérieure à 40°C, la valeur 40 C est indiquée.

CONTRÔLE DE LA VANNE ÉLECTROMAGNÉTIQUE

En modalité L/R (gauche/droite) :

- Quand la température des deux unités est supérieure à la température programmée, les unités gauche et droite sont réfrigérées une à la fois pendant 10 minutes chacune (l'unité gauche est la première à être réfrigérée).
- Quand une seule unité atteint la température programmée et non pas l'autre, le dispositif réfrigère uniquement l'unité qui doit encore atteindre la température programmée.
- Quand les deux unités ont atteint la température programmée, le compresseur s'arrête.

En modalité L (gauche) ou R (droite) :

- Le dispositif réfrigère une seule unité.
- Quand l'unité atteint la température programmée, le compresseur s'arrête.

Quelle que soit la modalité, l'intervalle entre l'allumage et l'arrêt de la vanne électromagnétique ne doit pas être inférieur à 30 s.

VALEUR DE OFF-SET

Il s'agit de la valeur nécessaire pour aligner la température affichée sur l'écran sur la température effective à l'intérieur du réfrigérateur. Chaque compensation peut être réglée sur une valeur comprise entre -10 et +10.

Après avoir fait fonctionner le réfrigérateur pendant quelques heures, placer un thermomètre numérique dans le réfrigérateur et s'assurer que la température affichée sur l'écran coïncide avec celle indiquée par le thermomètre numérique. Si les deux températures diffèrent, il est nécessaire de régler les valeurs de compensation en relation à la température **T** que l'on souhaite atteindre dans le réfrigérateur, de telle sorte que la valeur de la température affichée sur l'écran coïncide avec celle indiquée par le thermomètre numérique.

Le tableau suivant indique les réglages de compensation par défaut pour chaque intervalle de température et l'intervalle de modification des réglages.

| COMPENSATION | FONCTION | VALEUR PRÉDÉFINIE À LA LIVRAISON | |
|--------------|--|----------------------------------|----------------------|
| | | COMPARTIMENT GAUCHE | COMPARTIMENT DROIT |
| F1 | Température programmée $\geq 0^{\circ}\text{C}$ (valeur de compensation température) | 2°C | -5°C |
| F2 | $-1^{\circ}\text{C} \geq$ Température programmée $\geq -14^{\circ}\text{C}$ (valeur de compensation température) | 2°C | -7°C |
| F3 | Température programmée $\leq -15^{\circ}\text{C}$ (valeur de compensation température) | 2°C | -7°C |

RÉGLAGE DE LA COMPENSATION DE TEMPÉRATURE

- Alors que le réfrigérateur est éteint, maintenir simultanément enfoncés pendant 3 secondes les deux boutons « \wedge » et « \vee » du compartiment gauche pour passer à la modalité de compensation de la température.
- Dans la modalité de compensation de température, l'écran affiche F1/F2/F3. Appuyer sur le bouton «  » pour passer d'une valeur de compensation à l'autre. L'écran affiche en premier les valeurs de compensation du compartiment gauche puis les valeurs de compensation du compartiment droit.
- Appuyer sur les boutons allumés « \wedge » et « \vee » pour régler le paramètre sélectionné.
- Les valeurs compensation prédéfinies sont indiquées plus haut.

CHARGEMENT

Ne pas placer d'aliments chauds dans le réfrigérateur. Positionner les produits de telle sorte qu'ils ne soient pas au contact les uns des autres et qu'ils ne puissent pas se rompre à cause des mouvements du véhicule.

S'assurer que le couvercle est bien fermé et l'ouvrir le moins souvent possible.

DÉGIVRAGE

Le dégivrage est nécessaire quand l'épaisseur de la couche de glace est supérieure à 4 mm. Pour effectuer cette opération, éteindre le réfrigérateur. Ne pas utiliser d'ustensiles tranchants ou pointus pour éliminer la couche de givre ou de glace. Attendre le dégivrage complet puis rallumer le réfrigérateur.

TB 28 BT DT

ENTRETIEN



Avant toute opération d'entretien sur le réfrigérateur, débrancher le câble d'alimentation de la prise.

NETTOYAGE

- Nettoyer régulièrement l'intérieur et l'extérieur du réfrigérateur en utilisant exclusivement de l'eau tiède et un détergent neutre.
- À l'issue du lavage, rincer à l'eau propre et essuyer soigneusement avec un chiffon doux.
- Ne pas utiliser : produits pour le nettoyage des glaces et vitres, détergents liquides, en poudre ou spray, alcool, ammoniac et produits abrasifs.
- Si le réfrigérateur n'est pas utilisé, il est recommandé d'en nettoyer parfaitement l'intérieur et de laisser le couvercle à moitié ouvert pour aérer l'intérieur.

CONSEILS

Si le dispositif ne fonctionne pas ou fonctionne mal, avant de contacter un service d'assistance, s'assurer que:

- a) la tension d'alimentation ne manque pas;
- b) la tension est la même que celle indiquée sur la plaque;
- c) les connexions et les polarités sont correctes;
- d) les grilles d'aération ne sont pas recouvertes;
- e) le réfrigérateur n'est pas à proximité d'une source de chaleur;
- f) le fusible de la ligne d'alimentation n'est pas grillé.



Le câble d'alimentation doit être changé uniquement par un personnel technique qualifié et dans tous les cas par un centre d'assistance après-vente agréé par le fabricant.

En cas de non-respect scrupuleux des indications fournies dans le présent manuel, Indel B décline toute responsabilité.

ANOMALIES

En cas d'erreur, un code s'affiche sur l'écran du réfrigérateur. Ci-après sont indiquées les erreurs correspondant à chaque code.

| CODE D'ERREUR | TYPE D'ERREUR |
|---------------|--|
| E1 | Arrêt pour protection batterie (La tension se situe en dehors des limites de coupure). |
| E2 | Surintensité moteur de ventilateur (Le ventilateur absorbe plus de 1 A en pointe). |
| E3 | Panne, démarrage de moteur (Le rotor est bloqué ou la pression différentielle dans le système de refroidissement est trop élevée) (> 5 bars). |
| E4 | Vitesse du moteur trop faible (En cas de charge thermique trop importante du système, le moteur ne peut maintenir une vitesse minimale de 1.850 tr/min). |
| E5 | Coupage thermique de la commande électronique (En cas de charge thermique trop importante du système ou de température ambiante trop élevée, il y a surchauffe de la commande électronique). |
| E6 | Défaillance de la sonde de température NTC (circuit ouvert ou court-circuit NTC) |

TB28BT DT_(DC)_IM_20190712

Bitte lesen Sie diese Anleitung und den Sicherheitshinweis sorgfältig durch, bevor Sie Ihren Kühlschrank benutzen.

TB28 BT DT



DEUTSCH

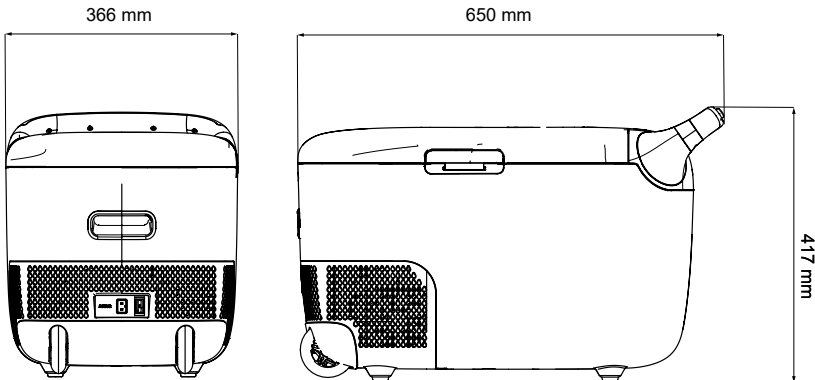

TECHNISCHE EIGENSCHAFTEN

| MODELL | ABMESSUNGEN HXLXT (mm) | NETTO- GEWICHT | PRO- DUKTKLASSE | SPANNUNG | KÄLTEMITTEL GAS UND LADUNG | TEMPERATUR- BEREICH |
|------------|---------------------------|-------------------|--------------------|-----------|---|------------------------|
| TB28 BT DT | 417x366x650 | 15,5 kg | 28 | DC 12/24V | R134a 0,040 Kg (CO ₂ eq. 0,057 t) | -18°C ~ +10°C |

Dieses Gerät enthält das fluorierte Treibhausgas R134a in einem hermetisch abgeschlossenen System und sein Betrieb hängt von der Anwesenheit dieses Gases ab.

TB 28 BT DT



ANWEISUNGEN



ACHTUNG!

Halten Sie Lüftungsöffnungen im Gerätegehäuse oder in der Einbaustruktur frei von Hindernissen.



ACHTUNG!

Verwenden Sie keine mechanischen Vorrichtungen oder andere Mittel, um den Abtauprozess zu beschleunigen, die nicht vom Hersteller empfohlen werden.



ACHTUNG!

Beschädigen Sie nicht den Kältemittelkreislauf.



ACHTUNG!

Verwenden Sie keine Elektrogeräte in den Staufächern des Geräts, es sei denn, sie gehören zu dem vom Hersteller empfohlenen Typ.



ACHTUNG!

Lagern Sie in diesem Gerät keine explosiven Stoffe wie z.B. Aerosoldosen mit einem brennbaren Treibmittel.



ACHTUNG!

Brandgefahr und Elektroschock-Risiko.



ACHTUNG!

Lassen Sie keine heißen Gegenstände die Kunststoffteile des Gerätes berühren.



ACHTUNG!

Lagern Sie keine brennbaren Gase und Flüssigkeiten im Gerät.



ACHTUNG!

Legen Sie keine brennbaren Produkte oder Gegenstände, die mit brennbaren Produkten benetzt sind, in, neben oder auf das Gerät.



ACHTUNG!

Berühren Sie nicht den Kompressor oder den Kondensator. Sie sind heiß.



ACHTUNG!

- Der Kühlschrank ist zum Kühlen und Gefrieren von Lebensmitteln geeignet.
- Verwenden Sie die Reisebox ausschließlich zum Kühlen und Aufbewahren von geschlossenen Getränken und Snacks.
- Die Reisebox ist nicht für den Kontakt mit verderblichen Lebensmitteln bestimmt.
- Lebensmittel dürfen nur in der Originalverpackung oder in geeigneten Behältern gelagert werden.
- Die Reisebox ist nicht für den Kontakt mit Lebensmitteln bestimmt.
- Die Reisebox ist nicht für die ordnungsgemäße Lagerung von Medikamenten bestimmt. Siehe die Anweisungen in der Packungsbeilage des Arzneimittels.

INSTALLATION

- Stellen Sie den Kühlschrank auf eine trockene, geschützte, ebene Fläche und weg von den Kanten. Der Kühlschrank darf nicht ungeschützt, im Freien betrieben oder Spritzer oder Regen ausgesetzt werden.
- Ihr Kühlschrank benötigt eine gute Belüftung, insbesondere um die Rückseite des Kühlschranks herum, einen Abstand von mindestens 15 cm um die Seiten, Rückseite und Oberseite.
- Stellen Sie den Kühlschrank nicht in der Nähe von Wärmequellen und Sonnenlicht auf.
- Sollten Sie das Gerät längere Zeit in der Sonne stehen lassen müssen, z.B. im Auto oder in anderen Fahrzeugen, schützen Sie es, damit die Kunststoffmaterialien der Abdeckung nicht beschädigt oder verzogen werden.
- Um ihn im Auto zu befestigen und Schäden während des Transports zu vermeiden, empfehlen wir, den Kühlschrank durch seitlich angebrachte Metallhalterungen zu sichern.
- Vermeiden Sie das Einbringen von Flüssigkeiten oder Eis, das nicht in Behälter eingefüllt wurde.
- Legen Sie keine heißen Lebensmittel in den Kühlschrank.

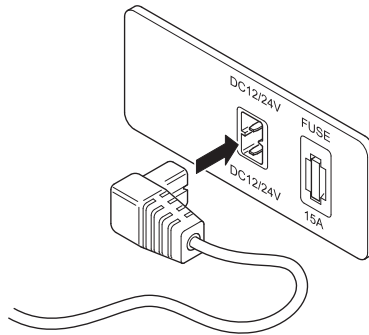

VERWENDUNG DES KÜHLSCHRANKS IN EINEM FAHRZEUG

- Schließen Sie das Stromkabel an eine Gleichstromquelle mit 12 oder 24 V DC an.
- Achten Sie auf die richtige Polarität.
- Zum Schutz der Anlage muss eine Sicherung in den positiven Kabeln (+) montiert werden, so nah wie möglich an der Batterie. Wir empfehlen die Verwendung von Sicherungen 15 A 12 V und 7,5A 24 V. Wenn ein Hauptschalter verwendet wird, muss dieser auf einen Mindeststrom von 20 A ausgelegt sein. Zusätzliche Verbindungsstellen in den Verkabelungen vermeiden, da sonst Spannungsabfälle die Einstellungen des Batterieschutzes beeinflussen können.
- Bei Anschluss an einen Zigarettenanschluss ist zu prüfen, ob die Stromversorgung ausreichend ist.
- Wenn das mitgelieferte Netzkabel nicht verwendet wird, siehe die nachfolgende Tabelle mit den Informationen zum Kabelabschnitt:

| KABELBEREICH | MAXIMALE KABELLÄNGE METER (FT) | |
|--------------|--------------------------------|------------|
| | 12V | 24V |
| 2,5 (AWG 13) | 2,5 (8 FT) | 5 (16FT) |
| 4 (AWG 11) | 4 (13 FT) | 8 (26 FT) |
| 6 (AWG 9) | 6 (20 FT) | 12 (40 FT) |

TB 28 BT DT

ELEKTRONISCHE STEUERUNG









Das Gerät ist mit einer mehrstufigen Batterieüberwachung ausgestattet, die Ihre Fahrzeugbatterie vor übermäßiger Entladung schützt, wenn das Gerät an die bordseitige Gleichstromversorgung angeschlossen ist.

Wird der Kühlschrank bei ausgeschalteter Fahrzeugzündung betrieben, schaltet sich der Kühlschrank automatisch aus, sobald die Versorgungsspannung unter einen eingestellten Wert fällt. Der Kompressor startet nach wenigen Minuten automatisch wieder, wenn die Spannung wieder auf Normalwerte sinkt.

Hinweis: Diese Werte werden am Eingang des Steuergeräts und/oder an der DC-Buchse gemessen.

BATTERIESCHUTZNIVEAU

Es ist möglich, drei verschiedene Schwellenwerte für den Batterieschutz einzustellen:

| SPANNUNG | DISPLAY | 12V | | 24V | |
|----------|--|-----------------|-----------------|-----------------|-----------------|
| | | AUSSCHALTEN (V) | EINSCHALTEN (V) | AUSSCHALTEN (V) | EINSCHALTEN (V) |
| NIEDRIG | 1 Balken    | 9,4 | 10,9 | 21,1 | 22,7 |
| MITTEL | 2 Balken    | 10,9 | 12,4 | 22,2 | 23,6 |
| HOCH | 3 Balken    | 11,2 | 12,8 | 24,2 | 25,7 |

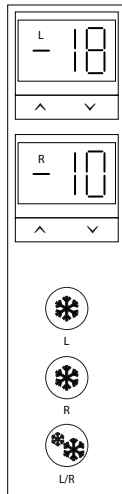

Lesen Sie den Abschnitt "BEDIENFELDBENUTZUNG", um zu erfahren, wie Sie den Batterieschutzpegel ändern können.

VERWENDUNG DES BEDIENFELDES



EINSTELLUNGEN

Wenn der Kühlschrank ausgeschaltet ist:

- Halten Sie die Taste  gedrückt, um das linke Feld ein- und auszuschalten
- Halten Sie die Taste  gedrückt, um das rechte Feld ein- und auszuschalten
- Halten Sie die Taste  gedrückt, um beide Felder ein- und auszuschalten.

Wenn der Kühlschrank eingeschaltet ist, halten Sie die beleuchtete Taste gedrückt, um das Gerät auszuschalten.

TEMPERATUREINSTELLUNGEN

- **Einstellung der Temperatur im linken Behälter:** Wenn der Kühlschrank eingeschaltet ist, drücken Sie die linke Behältertaste "Λ" oder "v": der Temperaturwert steigt oder sinkt entsprechend. Halten Sie die linke Behältertaste „Λ“ oder “v” gedrückt: Die Temperatur steigt oder sinkt mit 4°C/Sekunde (die Standardtemperatur für den linken Behälter ist -18°C).
- **Einstellung der Temperatur im rechten Behälter:** Wenn der Kühlschrank eingeschaltet ist, drücken Sie die rechte Behältertaste "Λ" oder "v": der Temperaturwert steigt oder sinkt entsprechend. Halten Sie die rechte Behältertaste „Λ“ oder “v” gedrückt: Die Temperatur steigt oder sinkt mit 4°C/Sekunde (die Standardtemperatur für den rechten Behälter ist 5°C).

BATTERIESCHUTZ UND VERFAHREN ZUM EINSTELLEN DES CELSIUS/FAHRENHEITSAUSTAUSCHS

- Halten Sie bei ausgeschaltetem Kühlschrank die beiden rechten Behältertasten "Λ" und "v" gleichzeitig für 3 Sekunden gedrückt, um die Einstellungen Batterieschutz und Celsius/Fahrenheit einzugeben. Drücken Sie die  Taste, um von Batterieschutz auf Celsius/Fahrenheit umzuschalten und umgekehrt.
- Drücken Sie die beleuchteten Tasten "Λ" und "v", um die ausgewählten Parameter einzustellen.
- Die mittlere Position ist die Standardeinstellung für den Batterieschutz.
- Celsius ist die Standardeinstellung der Temperaturskala (C steht für Celsius; F für Fahrenheit);

TB 28 BT DT

DISPLAY

- Wenn das Gerät eingeschaltet wird, blinken die LEDs, Anzeigen und Tasten für 2 Sekunden.
- Wenn das Gerät ausgeschaltet ist, sind die Tasten unbeleuchtet.
- Wenn das Gerät eingeschaltet ist, sind die Tasten beleuchtet.
- Die LED-Anzeige zeigt die Temperatur von -20 °C bis 40 °C. Wenn die Temperatur unter -20 °C, -20 °C angezeigt. Wenn die Temperatur höher als 40 °C ist, wird 40 °C angezeigt.

ELEKTROMAGNETISCHE VENTILSTEUERUNG

Im L/R-Modus:

- Wenn die Temperatur beider Schränke höher ist als die eingestellte Temperatur, werden der linke und der rechte Schrank einzeln für jeweils 10 Minuten gekühlt (der linke Schrank ist der erste, der kühlt).
- Wenn ein Schrank die eingestellte Temperatur erreicht, während der andere nicht, kühlt das Gerät nur den Schrank, der die eingestellte Temperatur erreichen muss.
- Wenn beide Schränke die eingestellte Temperatur erreicht haben, stoppt der Kompressor den Betrieb.

Im L- oder R-Modus:

- Das Gerät kühlt nur einen Schrank.
 - Wenn beide Schränke die eingestellte Temperatur erreicht haben, stellt der Kompressor den Betrieb ein.
- In jedem Modus sollte der Abstand zwischen dem Ein- und Ausschalten des elektromagnetischen Ventils nicht weniger als 30 Sekunden betragen.

OFF-SET-WERT

Dies sind die Informationen, die benötigt werden, um die auf dem Display angezeigte Temperatur mit der tatsächlichen Temperatur im Kühlfach abzustimmen. Jeder Off-Set kann in einem Bereich von -10 bis +10 eingestellt werden.

Nachdem Sie das Kühlsystem einige Stunden lang betrieben haben, stellen Sie ein digitales Thermometer in das Fach, an einem Ort, an dem eine genauere Temperatur erforderlich ist, und überprüfen Sie, ob die auf dem Display angezeigte Temperatur mit der auf dem digitalen Thermometer angezeigten Temperatur übereinstimmt. Wenn die Temperatur nicht gleich ist, müssen die Off-Sets in Bezug auf die Temperatur **T**, die das Innere des Fachs erreichen soll, so eingestellt werden, dass der Temperaturwert auf der Anzeige mit der vom Thermometer angezeigten Temperatur übereinstimmt.

Die folgende Tabelle zeigt die werkseitige Einstellung für jeden Temperaturbereich und den Einstellbereich zum Ändern dieser Einstellungen.

| OFF-SET | FUNKTION | STANDARDWERT IM LIEFERZUSTAND | |
|---------|--|-------------------------------|------------------|
| | | LINKER BEHÄLTER | RECHTER BEHÄLTER |
| F1 | Solltemperatur $\geq 0^{\circ}\text{C}$, Temperaturkompensationswert | 2°C | -5°C |
| F2 | $-1^{\circ}\text{C} \geq$ Solltemperatur $\geq -14^{\circ}\text{C}$, Temperaturkompensationswert | 2°C | -7°C |
| F3 | Solltemperatur $\leq -15^{\circ}\text{C}$, Temperaturkompensationswert | 2°C | -7°C |

EINSTELLUNG DER TEMPERATURKOMPENSATION

- Halten Sie bei ausgeschaltetem Kühlschrank die beiden linken Behälter Tasten "∧" und "∨" gleichzeitig für 3 Sekunden gedrückt, um die Einstellungen des Temperaturkompensationsmodus einzugeben.
- Im Einstellmodus der Temperaturkompensation erscheint auf der Anzeige F1/F2/F3. Drücken Sie die "⊕"-Taste, um von einem Off-Set-Wert auf den folgenden zu wechseln. Auf dem Display werden vor den Offsetwerten des linken und dann der Offsetwerte des rechten Behälters angezeigt.
- Drücken Sie die beleuchteten Tasten "∧" und "∨", um den ausgewählten Parameter einzustellen.
- Die Standard-Offsetwerte sind oben dargestellt.

BEFÜLLEN

Legen Sie keine heißen Lebensmittel in den Kühlschrank. Stellen Sie die Produkte so auf, dass sie nicht gegeneinander stoßen oder durch die Bewegung des Fahrzeugs beschädigt werden.

Achten Sie darauf, dass der Deckel immer gut geschlossen ist und öffnen Sie ihn so kurz wie möglich.

ABTAUEN

Das Abtauen ist erforderlich, wenn die Frostschrift dicker als 4 mm ist. Um diesen Vorgang durchzuführen, schalten Sie den Kühlschrank aus. Verwenden Sie keine scharfen oder schneidenden Werkzeuge, um die Frost- oder Eisschicht zu entfernen. Warten Sie, bis das Gerät vollständig aufgetaut ist, und schalten Sie es dann wieder ein.

TB 28 BT DT

WARTUNG



Bevor Sie Wartungsarbeiten am Kühlschrank durchführen, ziehen Sie das Netzkabel aus der Steckdose.

REINIGUNG

- Reinigen Sie den Kühlschrank regelmäßig innen und außen nur mit warmem Wasser und einem neutralen Reinigungsmittel.
- Nach dem Waschen mit klarem Wasser abspülen und mit einem weichen Tuch gründlich trocknen.
- Verwenden Sie keine speziellen Glas- und Spiegelreinigungsmittel, Flüssig-, Pulver- oder Sprühreiniger, Alkohol, Ammoniak oder Scheuermittel.
- Wenn Sie den Kühlschrank nicht benutzen, empfehlen wir, ihn innen gut zu reinigen und die Tür halb offen zu lassen, um den Innenraum zu belüften.

TIPPS

Sollte das Gerät nicht funktionieren oder schlecht funktionieren: Bevor Sie sich an unseren Kundendienst wenden, stellen Sie sicher, dass Folgendes der Fall ist:

- a) Spannungsversorgung ist angeschlossen;
- b) Spannungsversorgung entspricht den Angaben auf dem Typenschild;
- c) Anschlüsse und Polarität sind korrekt;
- d) Luftgitter sind nicht abgedeckt;
- e) Kühlschrank steht nicht dicht an Wärmequellen;
- f) Sicherung ist nicht durchgebrannt.



Das Netzkabel darf nur von qualifiziertem Fachpersonal und in jedem Fall von einem vom Hersteller autorisierten Kundendienst ausgetauscht werden.

Indel B ist in keiner Weise haftbar, wenn Sie sich nicht strikt an alle Bestimmungen in diesem Handbuch halten.

FEHLERMELDUNGEN

Wenn es eine Fehlermeldung für den Kühlschrank gibt, erscheint ein Code auf dem Display. Der mögliche Fehler für jeden Code wäre wie folgt.

| FEHLERCODE | FEHLERTYP |
|------------|---|
| E1 | Stopp für Batterieschutz (Die Versorgungsspannung lag außerhalb des eingestellten Bereichs). |
| E2 | Lüfter-Überstrom (Der Lüfter belastet die Elektronikeinheit mit mehr als $1A_{\text{Spitze}}$). |
| E3 | Motor läuft nicht an (Der Rotor sitzt fest oder der Differenzdruck im Kühlsystem ist zu hoch (>5 bar)). |
| E4 | Zu niedrige Drehzahl (Bei zu stark belastetem Kühlsystem läßt sich die Mindestdrehzahl des Motors von 1.850 min ⁻¹ nicht aufrecht erhalten). |
| E5 | Übertemperatur der Elektronikeinheit (Bei zu starker Belastung des Kühlsystems oder zu hoher Umgebungstemperatur wird die Elektronik zu heiß). |
| E6 | NTC-Temperatursondenfehler (NTC unterbrochen oder kurzgeschlossen) |

TB28BT DT_(DC)_IM_20190712

